Inalador Nebulizador



Modelo NEBCOM V



Leia este Manual de Instruções antes de utilizar o seu
Inalador / Nebulizador G-TECH modelo NEBCOM V.

MANUAL



PRECAUÇÕES E SEGURANÇA

- Não exponha o Nebulizador G-Tech à: temperaturas extremas, umidade, poeira ou luz direta;
- Não o deixe cair e evite vibrações fortes;
- Para evitar infecções e contágios, os acessórios não devem ser compartilhados por diferentes indivíduos;
- Não encha o reservatório acima do volume especificado no manual;
- Não deixe a câmara de nebulização com a solução se não estiver utilizando o nebulizador G-Tech;
- Desconecte o nebulizador G-Tech da tomada sempre que ele não estiver em uso; Desconecte o nebulizador G-Tech da tomada elétrica antes da limpeza, preenchimento com a medicação e após cada utilização.
- Somente utilize o nebulizador G-Tech sobre superfícies estáveis;
- Utilize o nebulizador G-Tech de forma intermitente, ou seja, após 20 minutos descontinue o uso por 40 minutos e caso necessite volte a utilizá-lo por no máximo mais 20 minutos;
- Nunca lave, molhe ou submerja o nebulizador em água ou em outro líquido qualquer. Para limpá-lo siga exatamente as instruções do item MANUTENÇÃO E LIMPEZA deste manual.
- Não o utilize com as mãos molhadas, sob o risco de danos ao nebulizador e ao usuário;
- Nunca utilize a unidade se ela possuir peças danificadas (incluindo o cabo de alimentação), ou se ela houver sido derrubada ou submersa em água. Envie-a prontamente para assistência técnica exame e reparos.
- Crianças não devem utilizar o nebulizador G-Tech sem a supervisão de um adulto;
- Não incline o nebulizador, sob risco de vazamento do medicamento e mau funcionamento do próprio nebulizador;
- Não utilize medicamentos que não sejam prescritos por um médico e sob nenhuma circunstância altere as dosagens de medicamentos por conta própria!
- Siga exatamente as instruções de uso contidas neste manual e não utilize o Nebulizador G-Tech de qualquer forma não descrita neste manual (tais como utilizar acessórios não fornecidos pelo fabricante, inserir objetos ou abri-lo) sob risco de acidentes e da perda da garantia.

CONDIÇÕES ESPECIAIS DE ARMAZENAMENTO E CONSERVAÇÃO

- Não exponha o Nebulizador G-Tech à: temperaturas extremas, umidade, poeira ou luz direta;
- Nunca lave, molhe ou submerja o nebulizador em água ou em outro líquido qualquer. Para limpá-lo siga exatamente as instruções do item MANUTENÇÃO E LIMPEZA deste manual.
- Não o utilize com as mãos molhadas, sob o risco de danos ao nebulizador e ao usuário;
- Utilize o nebulizador G-Tech de forma intermitente, ou seja, após 20 minutos descontinue o uso por 40 minutos e caso necessite volte a utilizá-lo por no máximo mais 20 minutos;
- Não deixe o nebulizador cair e evite vibrações fortes;
- Não deixe a câmara de nebulização com a solução se não estiver utilizando o nebulizador G-Tech;

- Desconecte o nebulizador G-Tech da tomada sempre que ele não estiver em uso;
- Somente utilize o nebulizador G-Tech sobre superfícies estáveis;
- Nunca utilize o tubo com um bico entupido. Se o bico estiver entupido, a névoa nebulizada irá diminuir, ser alterada ou paralisada, o que irá diminuir ou eliminar a eficácia do tratamento. Se ocorrer entupimento, troque pelo mesmo modelo.

ADVERTÊNCIAS E/OU PRECAUÇÕES A SEREM ADOTADAS

- Não o utilize com as mãos molhadas, sob o risco de danos ao nebulizador e ao usuário; Esse produto contém pequenas partes, crianças não devem utilizar o nebulizador G-Tech sem a supervisão de um adulto; **NÃO DEIXAR A CRIANÇA SOZINHA DURANTE O TRATAMENTO.**
- Crianças abaixo da idade de 3 anos ou qualquer paciente incapaz de utilizar o acessório bucal (opcional), devem utilizar a máscara, com a devida supervisão.
- Não utilize medicamentos que não sejam prescritos por um médico e sob nenhuma circunstância altere as dosagens de medicamentos por conta própria!
- Siga exatamente as instruções de uso contidas neste manual e não utilize o Nebulizador G-TECH de qualquer forma não descrita neste manual (tais como utilizar acessórios não fornecidos pelo fabricante, inserir objetos ou abri-lo) sob risco de acidentes e da perda da garantia.
- Nunca bloqueie as saídas de ar da unidade principal, ou coloque-a onde as aberturas de ar possam ser obstruídas.
- Não o utilize com as mãos molhadas, sob o risco de danos ao nebulizador e ao usuário;
- Crianças não devem utilizar o nebulizador G-Tech sem a supervisão de um adulto;
- Não utilize medicamentos que não sejam prescritos por um médico e sob nenhuma circunstância altere as dosagens de medicamentos por conta própria.

INDICAÇÃO DE USO

Para o tratamento de afecções respiratórias das vias aéreas inferiores (brônquios, pulmões).

IDENTIFICAÇÃO DO PRODUTO

O nebulizador, comumente chamado de inalador, é um aparelho indicado para o tratamento de afecções respiratórias das vias aéreas inferiores (brônquios, pulmões). O tratamento com inalador é conhecido como aerossolterapia (terapia por nebulização), e é particularmente indicado nas asma e bronquites. Consiste na introdução no aparelho respiratório de medicamentos transformados do estado líquido ao estado de aerossol. Ele cria um fluxo de ar que passa pelo tubo transparente e para a câmara de nebulização. Quando o ar entra no nebulizador, ele converte a medicação prescrita em uma névoa de aerossol, para fácil inalação.

Aerossol é um estado da matéria intermediário entre o estado líquido e o estado gasoso; a sua composição, portanto, é de partículas não tão dispersas quanto as do gás nem tão

concentradas quanto o dos líquidos. As partículas que compõe o aerossol devem ser de dimensões muito pequenas, de grandeza de poucos microns, (um micron= um milésimo de milímetro), para evitar que possam se recompor reassumindo o estado líquido. A administração de medicamento sob a forma aerossol possibilita que os mesmos atinjam até as últimas terminações bronquiais e os alvéolos pulmonares garantindo maior eficácia dos tratamentos das patologias. O mecanismo de ação dos nebulizadores pode ser por compressão (ar comprimido) ou por vibração ultra-sônica. Ambos permitem uma nebulização prática e simples.

FORMA DE APRESENTAÇÃO DO PRODUTO

Conteúdo:

01 Nebulizador G-Tech Modelo NEBCOM V

Kit formado por:

01 Nebulizador G-Tech Modelo NEBCOM V

01 Câmara de nebulização

01 Máscara tamanho adulto

01 Máscara tamanho infantil

05 Filtros

01 Tubo de ar

01 Manual de Instruções

VISTA GERAL

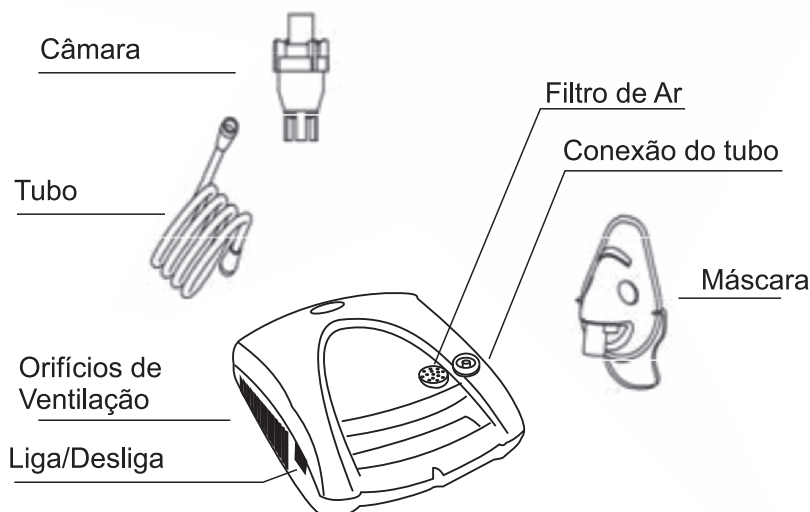

ESPECIFICAÇÕES TÉCNICAS

Modelo	NEBCOM V
Método de nebulização:	Compressão de ar
Tensão:	Bi-volt
	127V / 230V ~ 60Hz
Corrente de Consumo:	1,35A/0,8A
Capacidade máxima da câmara de nebulização:	6 ml
Diâmetro da partícula:	0,5 a 10 µm
	MMAD: 3 µm
Peso:	1.4 kg
Dimensões:	239 x 179 x 99 mm
Temperatura e umidade de operação:	10°C a 40°C (50°F a 104°F); 10 a 95% UR
Temperatura e umidade de armazenamento e transporte:	-25°C a 70°C (-4°F a 158°F); 10 a 95% UR
Taxa de nebulização média / Fluxo de solução	Mín. 0,2ml/min
Nível de ruído:	≤ 60 dBA
Faixa de pressão atmosférica de armazenamento e transporte:	30 a 36 Psi (2,1 a 2,5 bar)
Faixa de pressão atmosférica operacional:	8 a 16 Psi (50 a 100 KPa / 0,5 a 1,0 bar)
Faixa do fluxo de operação	6 ~8 litro por minuto

OPERANDO SEU NEBULIZADOR COMPRESSOR

Observação: Antes da operação inicial, o nebulizador deverá ser totalmente limpo.

- 1-Verifique se todos os componentes do nebulizador estão na caixa.
- 2-Coloque o nebulizador G-Tech sobre superfície limpa, sem poeira e estável;
- 3-Verifique o filtro uma vez por mês ou a cada 10/12 tratamentos. Caso necessite efetuar a troca veja as instruções em “Troca de filtro de ar”.
- 4-Assegure-se que os acessórios e tubos estão limpos. Caso necessite realizar a limpeza, veja as instruções em “Manutenção e limpeza”.
- 5-Retire a tampa da câmara de nebulização e coloque a quantidade indicada na bula do medicamento tendo atenção para não ultrapassar o volume máximo da câmara de nebulização.

Nota: Nos modelos que disponibilizarem peça em formato de cone, coloque-o dentro da câmara de nebulização e após coloque a medicação. (A) Em seguida feche a câmara de nebulização(c).

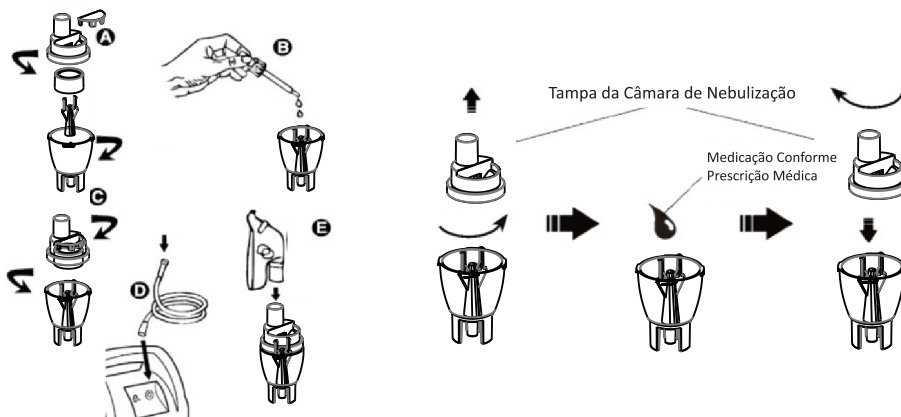

6-Conecte o tubo de ar na extremidade na parte inferior da câmara de nebulização e a outra na entrada de tubulação/saída de ar do nebulizador(D)

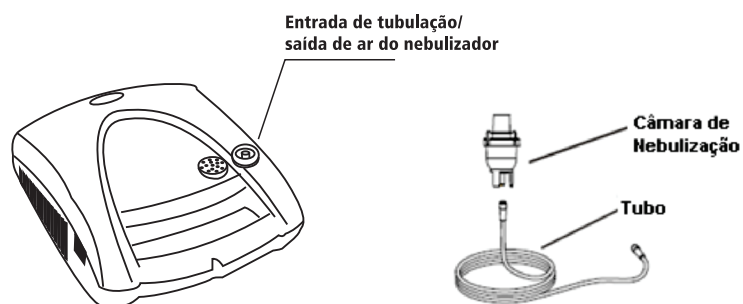

7-Conecte na parte superior da câmara de nebulização a máscara de nebulização ou ao acessório bucal (peça opcional) (E). O encaixe dos acessórios com a tampa da câmara de nebulização são projetados para encaixar sem folga.

Atenção: Utilizar apenas com nebulizadores, tubos e acessórios fornecidos para esse aparelho. Outros nebulizadores, tubos e acessórios podem resultar em tratamento inadequado. Outros compressores e tubos podem produzir fluxo incorreto, resultando em dosagem inadequada.

ILUSTRAÇÃO DA MONTAGEM DO NEBULIZADOR E ACESSÓRIOS

1. Tubo
2. Corpo da Câmara de Nebulização
3. Suplemento da Câmara de Nebulização
4. Tampa da Câmara de Nebulização
5. Máscara de Nebulização

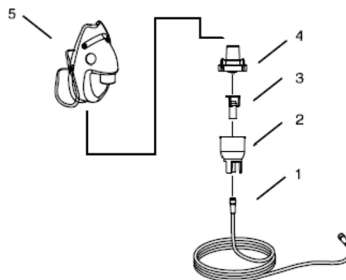

8-Depois de realizada a montagem, antes do uso, checar a etiqueta do compressor para se assegurar que a voltagem e corrente indicadas na unidade correspondem com a voltagem e corrente disponíveis. Conecte o nebulizador G-Tech numa tomada. Atenção: Mantenha toda a fiação elétrica longe de fontes de calor. Não sobrecarregue as tomadas ou utilize extensões. Para evitar danos ao nebulizador, verifique se as tensões da tomada e do nebulizador são as mesmas.

NOTA: Conferir se a voltagem na chave seletora corresponde com a voltagem disponível no local de uso. A chave seletora encontra-se na parte inferior do produto



9- Desligue o nebulizador ao término da nebulização pressionando novamente o Botão Liga/Desliga e desconecte o plugue da tomada.

Nota: A presença de uma pequena quantidade de medicamento (+/-0.5ml) na câmara de nebulização ao final de cada tratamento é absolutamente normal. Essa quantidade é chamada de volume residual e não é possível ser nebulizada.

10-Caso queira continuar a nebulização pressione o botão liga/desliga.

NOTA: tenha certeza de que existe solução de nebulização suficiente na câmara de nebulização antes de reiniciar a nebulização.

11-Solte o tubo e os acessórios do corpo do nebulizador.

12-Limpe os acessórios conforme descrito no item "Manutenção" e somente depois guarde o nebulizador e seus acessórios na caixa.

TROCA DO FILTRO DE AR

O filtro sempre deve ser trocado caso esteja sujo, entupido, molhado, corroído ou com sua coloração alterada. Para tal basta seguir as instruções abaixo:

- 1-Assegure-se de ter desligado o compressor.
- 2-Remova a tampa do filtro.
- 3-Retire o filtro com auxílio de um objeto com ponta e o substitua por um novo.
- 4-Coloque a tampa do filtro no mesmo lugar novamente

Observação: Não tente lavar e reutilizar o filtro de ar. O uso de filtro sujo ou de outro material em seu lugar, como por exemplo, o algodão pode danificar o compressor.

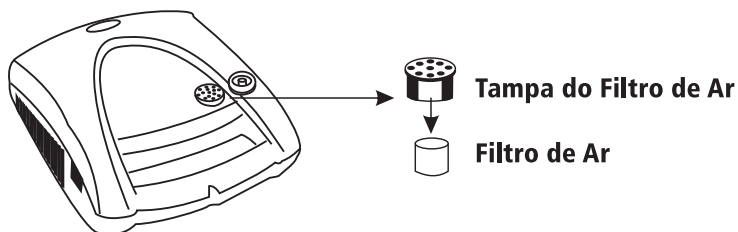

MANUTENÇÃO E LIMPEZA

Antes de utilizar o nebulizador pela primeira vez ou após o seu uso limpe os acessórios (com exceção dos tubos. Nunca lave os tubos) com detergente neutro e enxágüe com água morna (água na temperatura de 40°C aproximadamente) para retirar o resíduo do mesmo. Depois mergulhe os acessórios em uma solução germicida/ desinfetante (pelo tempo que as instruções determinarem) ou numa solução contendo 3 parte de água morna (água na temperatura de 40°C aproximadamente) e uma de vinagre branco por 30 minutos. Após este tempo, com as mãos limpas, retire os acessórios da solução, enxágüe com água morna (água na temperatura de 40°C aproximadamente) e deixe secar ao ar livre sobre folhas de papel absorvente limpas. Limpe as partes externas com um pano limpo e seco.

Limpeza (após cada tratamento)

- 1.Desconecte o tubo de ar, a câmara de ar, o acessório bucal ou a máscara.
- 2.Retire a tampa da câmara de nebulização, para abri-la.
- 3.Seque-os com uma toalha macia limpa ou deixe-os secar ao ar livre.
- 4.Remonte o nebulizador quando ele estiver totalmente seco, e coloque essas peças em um local seco.

Limpendo o compressor

1. Diariamente, passe um pano úmido.
2. Não utilize limpadores em pó ou sabão em pedra, que podem danificar o acabamento.

ALTERAÇÃO DO FUNCIONAMENTO

Se algum imprevisto ocorrer durante o funcionamento do Nebulizador G-TECH, por favor, olhe no quadro abaixo:

Problema	Provável Causa	O que Fazer
O nebulizador não funciona.	O plugue não está bem conectado à tomada.	Reinsira o plugue na tomada (verificando a voltagem de ambos).
Não há saída de solução pela câmara de nebulização ou o fluxo de saída está muito fraco.	Falta de energia elétrica.	Verifique se há energia elétrica na tomada.
	Falta solução na câmara de nebulização.	Inserir solução
	Excesso de solução.	Retire o volume excedente.
	Filtro de ar obstruído (entupido)	Troque-o por um novo
	O nebulizador está inclinado	Corrija a posição do aparelho nebulizador

Observação: caso nenhum destas soluções dê resultados, não tente reparar por si mesmo o nebulizador, pois ao abri-lo perderá a cobertura da Garantia. Encaminhe o Nebulizador G-TECH a um Posto Autorizado de Assistência Técnica.

Assistência Técnica Autorizada

Para saber onde encontrar um posto de assistência técnica autorizada, acesse nosso site: www.accumed.com.br ou entre em contato com nosso SAC: 0800 052 1600

TERMO DE GARANTIA

O Nebulizador G-Tech Modelos NEBCOM V tem garantia de três anos a contar da data de entrega efetiva do produto. A garantia somente será válida mediante apresentação da nota fiscal, com data de compra, nome, referência do produto e identificação do revendedor. A garantia não se aplica as partes sensíveis ao desgaste de uso normal, que possuem garantia de noventa dias, também contados à partir da data de compra.

A garantia não se aplica aos danos provocados por manuseio inadequado, acidentes, inobservância das instruções de manuseio, conservação e operação descritas no manual, ou a alterações feitas no instrumento por terceiros. Qualquer abertura desautorizada do aparelho invalidará esta garantia, não existindo componentes internos que necessitem ser manuseados pelo usuário. A garantia não cobre despesas de envio e retorno para conserto por atos ou fatos provocados pelo mau funcionamento do aparelho e outras despesas não identificadas. O fabricante se reserva do direito de substituir o produto defeituoso por outro novo, caso julgue necessário, sendo o critério de julgamento exclusivo do fabricante, após análise técnica.

Os reparos efetuados dentro do prazo de garantia não prorrogam o prazo de garantia. Todos os serviços de manutenção oriundos das partes sensíveis ao desgaste de uso normal serão cobrados em separado.

TABELAS E DIRETRIZES

Abaixo seguem tabelas onde estão descritas informações importantes sobre compatibilidade eletromagnética. Ref.: IEC 60601-1-2.

Diretrizes e declaração do fabricante – Emissões Eletromagnética		
O Nebulizador G-TECH é destinado ao uso no ambiente eletromagnético especificado abaixo. Convém que o comprador ou o usuário do Nebulizador G-TECH garanta que este seja utilizado em tal ambiente.		
Ensaio de Emissões	Conformidade	Ambiente Eletromagnético – diretrizes
Emissões de Harmônicos IEC 61000-3-2	Classe A	O Nebulizador G-Tech é apropriado para uso em todos estabelecimentos, incluindo domicílios e aqueles diretamente conectados à REDE PÚBLICA DE ALIMENTAÇÃO ELÉTRICA de baixa tensão que alimenta as edificações utilizadas como domicílios.
Flutuação de tensão/ e missões cintilação IEC 61000-3-3	Em conformidade	

Emissões de RF CISPR 14-1	Em conformidade	O Nebulizador G-Tech não é adequado à interconexão com outro equipamento.
------------------------------	-----------------	---

Diretrizes e declaração do fabricante			
Imunidade Eletromagnéticas			
O Nebulizador G-Tech é destinado ao uso no ambiente eletromagnético especificado abaixo. Convém que o comprador ou o usuário do Nebulizador G-Tech garanta que este seja utilizado em tal ambiente.			
Ensaio de Imunidade	Nível de Ensaio IEC 60601	Nível de Conformidade	Ambiente Eletromagnético - Diretrizes
Descarga eletrostática (ESD) IEC 61000-4-2	± 6kV contato ± 8kV ar	± 6kV contato ± 8kV ar	Convém que os pisos sejam de madeira, concreto ou cerâmica. Se os pisos estiverem recobertos por material sintético, convém que a umidade relativa seja de pelo menos 30%.
Transitórios elétricos rápidos/salva IEC 61000-4-4	± 2kV para linhas da Alimentação elétrica ±1kV para as linhas de entrada/saída	± 2kV para linhas da Alimentação elétrica ±1kV para as linhas de entrada/saída	Convém que a qualidade da alimentação da rede elétrica seja típica de um ambiente hospitalar ou comercial.
Surtos IEC 61000-4-5	± 1kV linha(s) a linha(s) ± 2kV linha(s) ao solo	± 1kV linha(s) a linha(s)	Convém que a qualidade da alimentação da rede elétrica seja típica de um ambiente hospitalar ou comercial.
Quedas de tensão, interrupções curtas e variações de tensão nas linhas de entrada da alimentação elétrica IEC 61000-4-11	< 5%Ut (queda > 95% na Ut) por 0,5 ciclo. 40% Ut (queda de 60% na Ut) por 5 ciclos. 70%Ut (queda de 30% na Ut) por 25 ciclos. <5%Ut (queda >95% na Ut) por 5 s.	< 5%Ut (queda > 95% na Ut) por 0,5 ciclo. 40% Ut (queda de 60% na Ut) por 5 ciclos. 70%Ut (queda de 30% na Ut) por 25 ciclos. <5%Ut (queda >95% na Ut) por 5 s.	Convém que a qualidade da alimentação da rede elétrica seja típica de um ambiente hospitalar ou comercial. Se o usuário do Nebulizador G-Tech precisar de funcionamento contínuo durante interrupções da alimentação da rede elétrica, é recomendável que o Nebulizador G-Tech seja alimentado por uma fonte contínua ou uma bateria.
Campo magnético gerado pela frequência da rede elétrica (50/60Hz) IEC 61000-4-8	3 A/m	3 A/m	Convém que campos magnéticos na frequência da rede de alimentação tenham níveis característicos de um local típico em um ambiente típico hospitalar ou comercial.
NOTA: Ut é a tensão de rede c.a. anterior à aplicação do nível de ensaio.			

Diretrizes e declaração do fabricante - Imunidade Eletromagnética

O Nebulizador G-Tech é destinado ao uso no ambiente eletromagnético especificado abaixo. Convém que o comprador ou o usuário do Nebulizador G-Tech garanta que este seja utilizado em tal ambiente.

Ensaio de Imunidade	Nível de Ensaio IEC 60601	Nível de Conformidade	Ambiente Eletromagnético - Diretrizes
RF Conduzida IEC 61000-4-6	3 Vrms 150 kHz a 80 MHz	3 Vrms	<p>Não convém que sejam utilizados equipamentos de comunicação por RF móveis ou portáteis a distâncias menores em relação à qualquer parte do Nebulizador G-Tech, incluindo cabos, do que a distância de separação recomendada calculada pela equação aplicável à frequência do transmissor.</p> <p align="center">Distância de Separação Recomendada</p> <p align="center">$d = 1,2 \sqrt{P}$</p> <p align="center">$d = 1,2 \sqrt{P}$ 80 MHz a 800 MHz</p> <p align="center">$d = 2,3 \sqrt{P}$ 800 MHz a 2,5 GHz</p> <p>Onde P é o nível máximo declarado da potência de saída do transmissor em watts (W), de acordo com o fabricante do transmissor, e d é a distância de separação recomendada em metros (m).</p> <p>Convém que a intensidade de campo proveniente de transmissores de RF, determinada por uma vistoria eletromagnética do campo^a, seja menor do que o nível de conformidade para cada faixa de frequência^b.</p> <p>Pode ocorrer interferência na vizinhança dos equipamentos marcados com o</p>
RF Irradiada IEC 61000-4-3	3 Vrms 80 MHz a 2,5 GHz	3 V/m	<p>seguinte símbolo: </p>

NOTA 1: A 80 MHz e 800 MHz, a maior faixa de frequência é aplicável.

NOTA 2: Estas diretrizes podem não ser aplicáveis a todas as situações. A propagação eletromagnética é afetada pela absorção e reflexão de estruturas, objetos e pessoas.

^a A intensidade de campo proveniente de transmissores fixos, tais como estações base de rádio para telefones (celular ou sem fio) e rádios móveis de solo, radioamador, transmissões de rádio AM e FM e transmissões de TV não pode ser prevista teoricamente com precisão. Para avaliar o ambiente eletromagnético gerado pelos transmissores fixos de RF, convém que seja considerada uma vistoria eletromagnética do campo. Se a intensidade de campo medida no local no qual o Nebulizador G-Tech será utilizado exceder o NÍVEL DE CONFORMIDADE aplicável para RF definido acima, convém que o Nebulizador G-Tech seja observado para que se verifique se está funcionando normalmente. Se um desempenho anormal for detectado, medidas adicionais podem ser necessárias, tais como reorientação ou realocação do Nebulizador G-Tech.

^b Acima da faixa de frequência de 150kHz a 80 MHz, convém que a intensidade de campo seja menor que 3 V/m.

Distâncias de separação recomendadas entre equipamentos de comunicação por RF móveis ou portáteis e o Nebulizador G-Tech			
O Nebulizador G-Tech é destinado para o uso em um ambiente eletromagnético no qual perturbações por irradiações por RF são controladas. O comprador ou usuário do Nebulizador G-Tech pode ajudar a prevenir interferências eletromagnéticas mantendo a distância mínima entre os equipamentos de comunicação por RF móveis ou portáteis (transmissores) e o Nebulizador G-Tech como recomendado abaixo, de acordo com a potência máxima de saída do equipamento de comunicação.			
Nível máximo declarado da potência de saída do transmissor W	Distância de separação recomendada de acordo com a frequência do transmissor m		
	150 kHz a 80 MHz d= 1,2 v P	80 MHz a 800 MHz d= 1,2 v P	800 MHz a 2,5 GHz d= 2,3 v P
0,01	0,12	0,12	0,23
0,1	0,38	0,38	0,73
1	1,2	1,2	2,3
10	3,8	3,8	7,3
100	12	12	23
Para transmissores com um nível máximo declarado de potencia de saída não listado acima, a distância de separação recomendada d em metros (m) pode ser determinada utilizando-se a equação aplicável à frequência do transmissor, onde P é a potência máxima declarada de saída do transmissor em watts (W), de acordo com o fabricante do transmissor.			
NOTA 1: Em 80 MHz e 800 MHz, a distância de separação para a maior faixa de frequência é aplicável.			
NOTA 2: Estas diretrizes podem não ser aplicáveis a todas as situações. A propagação eletromagnética é afetada pela absorção e reflexão de estruturas, objetos e pessoas.			

INTERFERÊNCIA ELETROMAGNÉTICA

Interferência eletromagnética (EMI) é a ocorrência de alterações funcionais em um determinado equipamento devido a sua exposição a campos eletromagnéticos. Este nebulizador contém componentes eletrônicos sensíveis. Não deve, portanto, ser armazenado ou utilizado na proximidade de campos elétricos ou eletromagnéticos fortes, como, por exemplo, telefones móveis e fornos de microondas, a fim de evitar alteração temporária na exatidão do instrumento.

Classificação

De acordo com o tipo de proteção contra choque elétrico: Nebulizador de classe II.









De acordo com grau de proteção contra choque elétrico: Parte aplicada tipo BF.

De acordo com grau de proteção contra penetração de água: Equipamento IP21







Modo de operação de curta duração (Intermitente ON: 20 min. OFF: 40 min.);

De acordo com o grau de proteção ao uso na presença de anestésicos inflamáveis com ar, oxigênio e óxido nitroso: Não adequado.

DESCRIÇÃO DE SÍMBOLOS DE ROTULAGEM

Item	Descrição
	Leia cuidadosamente as instruções de uso, antes de utilizar este equipamento
	Validade
	Data de Fabricação
	Código do lote
	Número de Série
	Nebulizador de classe II;
	Parte aplicada de tipo BF;
IP21	Equipamento Protegido contra objetos sólidos de diâmetro maior que 12,5mm. Protegido contra penetração vertical de gotas de água
	Fabricante

DESCRIÇÃO DE SÍMBOLOS DA CAIXA DE TRANSPORTE

Item	Descrição
	Frágil, manusear com cuidado
	Manter afastado de luz solar
	Manter Seco
	Este lado para cima
	Limites de temperatura
	Limites de umidade

Detentor da Notificação: Accumed Produtos Médico Hospitalares Ltda.
CNPJ: 06.105.362/0001-23
Rodovia Washington Luiz, 4370, Galpões G, H, J, K e L - Vila São Sebastião
Duque de Caxias - RJ, CEP: 25055-009
Suporte: 0800 052 1600 | Comercial: (21) 2126 1600 | Site: www.accumed.com.br
Notificação ANVISA: 80275310055
Fabricante: Foshan City Shunde TopLife Electronic Technology Co. Ltd
7F, 6 Building, Zhifu Industrial Zone, Xingtian Town, Shunde, Foshan, Guangdong, China
REV08_060623